

**CỘNG HÒA XÃ HỘI CHỦ NGHĨA VIỆT NAM**

**ĐỘC LẬP - TỰ DO - HẠNH PHÚC.**

\*\*\*\*\*



# **HỒ SƠ NĂNG LỰC**

**ĐƠN VỊ** : CÔNG TY CỔ PHẦN SẢN XUẤT VÀ CHUYỂN GIAO CÔNG NGHỆ VIỆT NAM TBI  
**ĐỊA CHỈ** : SỐ 4. Q30 - NGÕ 136 - ĐƯỜNG NGUYỄN AN NINH – TƯƠNG MAI – HOÀNG MAI – HÀ NỘI  
**ĐIỆN THOẠI** : 04.38 68 58 68 - 0988 82 88 99  
**FAX** : 04.366 28 168  
**EMAIL** : [vietnamtbi@tbi.vn](mailto:vietnamtbi@tbi.vn)  
**WEBSITE** : [www.tbi.vn](http://www.tbi.vn)

**HÀ NỘI 2008**

# MỤC LỤC

## **PHẦN I. THƯ NGỎ.**

## **PHẦN II. HỒ SƠ PHÁP LÝ CỦA CÔNG TY.**

1. Đăng ký kinh doanh
2. Đăng ký mã số doanh nghiệp xuất nhập khẩu

## **PHẦN III. HỒ SƠ KINH NGHIỆM CỦA CÔNG TY.**

1. Giới thiệu chung về Công ty Việt Nam TBI., JSC
2. Kinh nghiệm thực tiễn.

## **PHẦN IV. CHẾ ĐỘ BẢO HÀNH SẢN PHẨM.**

## **PHẦN V. HỒ SƠ KỸ THUẬT.**

Một số hình ảnh sản phẩm Công ty Việt Nam TBI., JSC đã cung cấp

## THƯ NGỎ

**Công ty Cổ phần Sản xuất và Chuyển giao công nghệ Việt Nam TBI (Viet Nam TBI., JSC)** xin hân hạnh gửi tới Quý Cơ quan lời chào trân trọng và hợp tác.

**Viet Nam TBI., JSC** Chúng tôi chuyên sản xuất, tư vấn, chuyển giao công nghệ, cung cấp các giải pháp kỹ thuật, gia công cơ khí chính xác, hóa chất và các máy móc sản phẩm cơ khí ngành đúc. Với phương châm hoạt động chính xác, hiệu quả, cùng đội ngũ kỹ sư có tay nghề cao kết hợp với các giáo sư, tiến sỹ đầu ngành hiện đang giảng dạy tại trường Đại học Bách Khoa - Hà Nội, Công ty chúng tôi đã trở thành nhà sản xuất, phân phối có uy tín trên thị trường. Các dịch vụ, mặt hàng chủ yếu của **Viet Nam TBI., JSC** chúng tôi là: tư vấn chuyển giao công nghệ đúc; cung cấp các hóa chất phục vụ ngành đúc; máy móc, vật tư, phụ tùng thay thế cho các ngành công nghiệp. Sản xuất và gia công các sản phẩm cơ khí đúc (kim loại, hợp kim, gang, đồng, nhôm....) cho các ngành công nghiệp: đóng tàu, khai thác khoáng sản, khai thác đá .....; các nhà máy sản xuất: gạch, xi măng, clinker, giấy.....

Được hình thành và đi lên từ một làng nghề đúc ( Tống Xá - ý Yên - Nam Định) đã có bề dày kinh nghiệm từ gần 1000 năm nay kết hợp với sự áp dụng những kiến thức khoa học tiên tiến và một đội ngũ kỹ sư ưu tú, một tập thể luôn đoàn kết ham học hỏi, Công ty chúng tôi đang sử dụng các công nghệ đúc tiên tiến của các nước trên thế giới áp dụng vào sản xuất với quy mô lớn. Với mục tiêu chuyên môn hóa sâu sản xuất, chuyên nghiệp hóa trong cách thức kinh doanh chúng tôi có nhiều xưởng sản xuất ở các địa phương khác nhau, mỗi một cơ sở sản xuất đều hoạt động độc lập với một công nghệ khác nhau dưới sự điều hành chung của tổng **Viet Nam TBI., JSC** Một trong các phương pháp mà công ty chúng tôi sử dụng là đúc bằng khuôn tự hủy, trong môi trường chân không, cho phép đúc các sản phẩm từ 0,1kg đến 2.000kg từ gang xám, gang hợp kim, thép Cacbon, thép hợp kim và kim loại màu. Công nghệ đúc bằng khuôn tự hủy (Lost Foam) trong môi trường chân không (Vacuum) cho phép đúc các chi tiết có độ chính xác cao (độ chính xác không thấp hơn tiêu chuẩn 9T, GOST 26645- 85) và độ nhẵn bề mặt sản phẩm là Rz = 12- 25mcr. Chất lượng sản phẩm được đảm bảo theo tiêu chuẩn quốc tế. Đối với những sản phẩm có độ phức tạp cao chúng tôi đã

đầu tư một dây chuyền đúc Furan của Anh và hiện tại chúng tôi đang sản xuất hộp số, hộp giảm tốc cho Công ty ô tô Morita – Nhật Bản. Ngoài ra chúng tôi có khả năng đúc và gia công được những chi tiết lớn (<10 Tấn/ sản phẩm) với công suất tới 10.000 tấn/ năm. Các sản phẩm của công ty chúng tôi phục vụ cho các ngành công nghiệp như: công nghiệp xi măng, điện lực, chế tạo toa xe lửa, chế tạo máy, chế tạo ô- tô, đóng tàu, khai thác mỏ, dầu khí,... Ngoài ra chúng tôi sản xuất các sản phẩm phục vụ cho dân dụng và nghệ thuật.

Công ty **Viet Nam TBI., JSC** chúng tôi, sẵn sàng phục vụ các bạn hàng đúc các sản phẩm đa dạng, có các tính năng kỹ thuật cao, các mức hợp kim khác nhau, góp phần vào quá trình nội địa hóa các sản phẩm công nghiệp, thúc đẩy phát triển ngành công nghiệp chế tạo của Việt Nam. Chúng tôi đã phát triển lên một tầm cao mới sẵn sàng đưa tới những lợi ích lâu dài và sự yên tâm tin tưởng cho Quý khách hàng trong cũng như ngoài nước

*Xin trân trọng cảm ơn và rất mong được hợp tác cùng Quý Cơ quan!*

**CÔNG TY CỔ PHẦN SẢN XUẤT VÀ CHUYỂN GIAO CÔNG NGHỆ VIỆT NAM TBI**

# **GIỚI THIỆU CHUNG VỀ CÔNG TY CỔ PHẦN SẢN XUẤT VÀ CHUYỂN GIAO CÔNG NGHỆ VIỆT NAM TBI**

Tên giao dịch tiếng Việt : **Công ty Cổ phần Sản xuất và Chuyển giao Công nghệ Việt Nam TBI**

Tên giao dịch tiếng Anh : **VietNam TBI Conversion Techlonogy & Production Joint stock Company (VietNam TBI ., JSC)**

## **1. TRỤ SỞ :**

### **Trụ sở chính:**

Địa chỉ : Số 4. Q30 - ngõ 136 - Đường Nguyễn An Ninh – Tương Mai – Hoàng Mai – Hà Nội

Tel : 84 - 4 - 38 68 58 68

Fax : 84 - 4 - 366 28 168

Email : [vietnamtbi@tbi.vn](mailto:vietnamtbi@tbi.vn) --- [hoangduong.tvkt@gmail.com](mailto:hoangduong.tvkt@gmail.com)

Website : [www.tbi.vn](http://www.tbi.vn)

**Công ty đúc tại Ý Yên – Nam Định**

**Công ty đúc, gia công tại Hưng Yên**

**Công ty đúc, gia công tại Hà Nam**

Tổng Giám đốc : Nguyễn Văn Dương

Trình độ : Thạc sỹ

Điện thoại : 84 - 4 – 38 68 58 68 ; HP : 0913 030 180 - 0988 82 88 99

Fax : 84 - 4 – 3662 81 68

Năm thành lập : 2007

Phạm vi hoạt động : Sản xuất, gia công cơ khí chính xác, chuyển giao công nghệ, cung cấp vật tư thiết bị, tư vấn, thiết kế, lắp đặt, đào tạo, bảo dưỡng và hoạt động thương mại xuất nhập khẩu.

## **2. LĨNH VỰC HOẠT ĐỘNG:**

### 2.1. Cung cấp các sản phẩm cơ khí đúc:

- Các vật tư, phụ tùng thay thế cho các loại máy móc thi công công trình: răng gầu, lợi gầu, lưỡi cắt, lưỡi gạt, gân lá xích, bánh sao....
- Các phụ tùng thay thế trong các dây chuyền sản xuất gạch, khai thác than, xi măng, khoáng sản: hàm nghiền các cỡ, lò nghiền, vành nghiền, bi nghiền, bánh gõng, ruột gà ...
- Thiết kế, chế tạo các máy móc phục vụ trong ngành xây dựng, khai thác: máy nghiền bi, máy nghiền búa, máy nghiền mẫu quặng....

### 2.2. Tư vấn chuyển giao công nghệ, Cung cấp các loại máy móc thiết bị cho ngành đúc:

- Tư vấn, cung cấp chuyển giao công nghệ đúc.
- Các loại lò trung tần.
- Lò tôi cao tần
- Các loại cầu trục phục vụ cho nhà xưởng
- Máy phát điện từ 15 kVA đến 2000 kVA. kéo dãn băng tải
- Máy nén khí di động, cố định.
- Hệ thống đo lường, điều khiển.

### 2.3. Cung cấp các hóa chất chủ yếu phục vụ cho ngành đúc :

- FerroCrom
- Fero Mangan
- Silic.....

### 2.4. Cung cấp các thiết bị khoa học:

- Thiết bị, dụng cụ đo đạc, phân tích nước, khí, ánh sáng, âm thanh, đất.
- Thiết bị dụng cụ cho các phòng thí nghiệm, trường học, trung tâm dạy nghề
- Thiết bị phân tích dùng cho các nghiên cứu khoa học.
- Các sản phẩm phục vụ nghiên cứu sinh học, vi sinh học.

### 2.5. Nhân tron gói các công trình tự động điều khiển.

### 2.6. Nhân tron gói các công trình về công nghệ phần mềm.

### 2.6. Các dịch vụ sau bán hàng:

Lắp đặt, đào tạo, chuyển giao kỹ thuật, công nghệ, bảo hành, bảo dưỡng thiết bị và các dịch vụ liên quan khác với đội ngũ nhân viên kỹ thuật xuất sắc.

### 3. PHƯƠNG CHÂM HOẠT ĐỘNG CỦA CÔNG TY

- Công ty** Chuyên môn hoá đối với từng lĩnh vực, đa dạng hoạt động kinh doanh, nghiên cứu khoa học, nâng cao chất lượng kỹ thuật, phát triển Công ty đồng thời nâng cao đời sống của từng cá nhân làm việc trong Công ty.
- Khách hàng** Cung cấp cho khách hàng sản phẩm và hàng hoá có chất lượng cao đưa đến hiệu quả kinh tế cao, lâu dài và dịch vụ kỹ thuật, bảo hành, bảo dưỡng, đào tạo hoàn hảo. Việt Nam TBI., JSC tin tưởng rằng dịch vụ kỹ thuật là một phần quan trọng trong hoạt động của chúng tôi.
- Đối tác thương mại** Tạo lập, xây dựng và củng cố quyền lợi cho cả hai bên trên sự hợp tác thiện trí bền vững lâu dài.

### 4. TỔ CHỨC CÔNG TY BAO GỒM VĂN PHÒNG HÀ NỘI VÀ CÁC CHI NHÁNH

TT	Tổ chức	Số kỹ sư, cử nhân
A	<u>Văn phòng Hà Nội</u>	
1	Phòng Công nghệ	3
2	Phòng máy và thiết bị Công nghiệp	4
3	Phòng Kỹ thuật dự án	4
4	Phòng Lắp đặt bảo hành	3
5	Phòng Dự án đầu tư	2
6	Văn phòng	4
7	Phòng Tài chính	2
8	Phó Giám đốc	1
B	<u>Công ty đúc ở Ý Yên – Nam Định</u>	
	Tổng số cán bộ công nhân viên	> 50 người
C	<u>Công ty đúc ở Hưng Yên</u>	
	Tổng số cán bộ công nhân viên	> 50 người
D	<u>Công ty đúc ở Hà Nam</u>	
	Tổng số cán bộ công nhân viên	> 150 người

## 5. CƠ CẤU TÀI CHÍNH

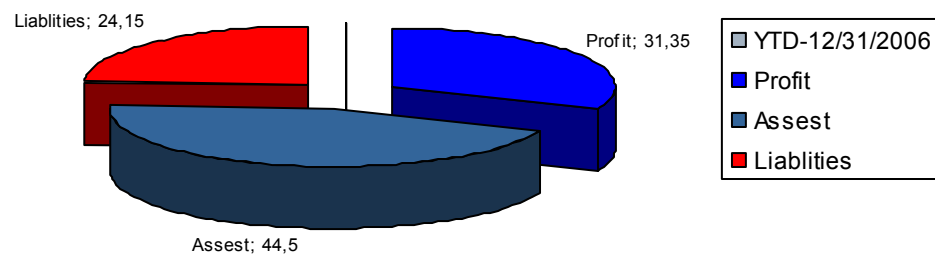

## DANH SÁCH MỘT SỐ KHÁCH HÀNG TRONG THỜI GIAN GẦN ĐÂY

TT	TÊN KHÁCH HÀNG	SẢN PHẨM CUNG CẤP
1	Công ty TNHH Morita – Nhật Bản	Hộp số, hộp giảm tốc ô tô
2	Công ty Wellot - Mỹ	Phụ tùng ô tô, máy công trình
3	Công ty Doosung - HQ	Phụ tùng ô tô
4	Công ty CPXD \$ ĐTPPT Phương Đông	Sên hút cát Crom 20%
5	Công ty Cổ phần Miền Trung	Phụ tùng thay thế các loại máy thi công công trình
6	Công ty CP gạch ốp lát Thái Bình	Các loại Puli và trục
7	Công ty TNHH tư vấn - Thiết bị - Công nghệ cao A&D	Quả lô nghiền quặng
8	Công Ty TNHH TV – TM - DV & SX H.A - TP.HCM	Các loại bạc bánh vít
9	Công ty TNHH Kính Nam Vân	Các sản phẩm đúc kim loại phục vụ cho ngành kính
10	Công ty TNHH Sáng Hợp	Hàm nghiền Tĩnh + Động 1500kg Máy nghiền đá 1-2 bằng búa công suất nghiền 7m <sup>3</sup> /h
11	Xí nghiệp khai thác dịch vụ khoáng sản và hoá chất Phú Thọ	Bánh răng liên trục Z57, Z15. Cánh bơm bằng Gang Crom Vành nghiền(φ1390φ12600) Lõi quả lô( φ160 ) Quả lô ( φ 410) Hàm nghiền, bánh công tác...
12	Công ty Tiến Hưng	Răng gấu F 13; Lưỡi san; Bánh sao; Bạc ắc xích; Lõi gấu; Bu lông lưỡi san; Bạc ắc đầu cần máy xúc
13	Công ty tuyển than Cửa Ông	Các loại lưỡi gạt, lưỡi cắt, lưỡi cạnh, lưỡi giữa, bulông cho các máy xúc KAWASAKI và xe gạt.

		Các loại ống và cút cong
14	Công ty Thương mại & Dịch vụ hàng không Sapa	Răng, lợi gầu ...cho máy Kobe 400, Komatsu 200, Sola 320, 280
15	Công ty Sông Đà 10 Xí nghiệp Sông Đà 10.5	Bánh dẫn hướng trái, phải Volvo EC 360 BLC
16	Công ty CP Việt Phát	Con lăn tỷ độ cứng 40 HBR, bánh răng chuyển động 40HBR dùng trong thang máy thi công
17	Công Ty Cổ Phần Đầu Tư Phát Triển Đô Thị Cụm Công Nghiệp	Máy đập đá công suất 60 m3/h
18	Chi nhánh phía bắc Tổng Công ty XD Thủy lợi 4	Răng gầu, lưỡi gạt, gân lá xích cho các máy Volvo, PC400, Ủi D155,D8
19	Công ty tuyển than Hòn Gai	Các vật tư thay thế, lắp đặt mới cho đường sắt cửa mỏ.
20	Nhà máy xi măng Tam Điệp	Bi nghiền, lô nghiền clinker Tấm lót
21	Công ty Cổ phần Vimeco	Phụ tùng thay thế cho máy công trình
22	Công ty Cổ phần Vân Sơn – Tuyên Quang	Phụ tùng thay thế cho dây chuyền nghiền siêu mịn quặng balrit: Vành nghiền, lô nghiền, lưỡi xẻng, lưỡi xúc lật.....
23	Tổng Công ty Prime – Vĩnh phúc	Phụ kiện thay thế cho dây chuyền sản xuất gạch nội thất cao cấp
24	Công ty Than nội địa – Hà Nội	Vật tư thay thế ngành khai thác mỏ.

---

## **PHẦN IV**

# **CHẾ ĐỘ BẢO HÀNH SẢN PHẨM**

### **Chế độ bảo hành:**

- ❖ Tất cả sản phẩm do **VietNam TBI ., JSC** cung cấp đều được bảo hành một cách hợp lý.
- ❖ Bên bán bảo hành về chất liệu và kỹ thuật của thiết bị, không bảo hành khi sử dụng sai quy trình kỹ thuật hoặc các hỏng hóc gây ra do thiên tai, lũ lụt, hoả hoạn hoặc chiến tranh.

### **Dịch vụ hậu mãi:**

- ❖ **VietNam TBI ., JSC** đảm bảo cung cấp các phụ tùng thay thế, các sản phẩm cơ khí đúc một cách lâu dài với thời gian đáp ứng nhanh chóng.
- ❖ Với đội ngũ kỹ sư, kỹ thuật viên, nhân viên chuyên nghiệp được đào tạo bài bản và chuyên sâu, cùng với trang thiết bị tiên tiến, chúng tôi đảm bảo thực hiện dịch vụ hậu mãi tốt nhất cho khách hàng.
- ❖ Trong trường hợp hết thời hạn bảo hành, nếu có bất kỳ sự cố nào xảy ra đối với thiết bị, bên bán bằng thiện chí của mình sẽ tiến hành khắc phục các hỏng hóc đó trong thời hạn sớm nhất với các chi phí hợp lý được 2 bên thoả thuận và do Bên mua chịu.

**MỘT SỐ HÌNH ẢNH VỀ SẢN PHẨM CƠ  
KHÍ ĐÚC DO CÔNG TY CỔ PHẦN  
SẢN XUẤT VÀ CHUYỂN GIAO CÔNG NGHỆ VIỆT NAM TBI ĐÃ CUNG CẤP**



**Hộp giảm tốc cho ô tô ( cung cấp cho Nhật Bản)**



**Bạc đồng dùng trong các nhà máy Ximăng, Ô tô, Tàu thủy, Tàu hỏa**



Bì Các Loại Dùng Cho Nhà Máy Xi Măng



Bích Dùng Cho Nhà Máy Điện Và Khớp Nối Cột Điện



Gối Đỡ Các Loại Máy Nghiền Tàu Thủy



Bánh Đà Dùng Cho Các Loại Máy Công Nghiệp



**Hàm côn xay đá**



**Khung hàng rào dùng cho các Viện bảo tàng, Biệt thự**



**Lô Cán Dùng Cho Nhà Máy Gạch Nhà Máy Giấy**



**Bánh Goòng Dùng Cho Nhà Máy Gạch**



**Ruột gà dùng cho các máy gạch**



**Vành nghiền**

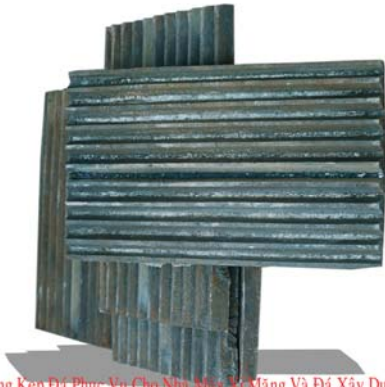

Hàm Nghiền Dùng Kẹp Đá Phục Vụ Cho Nhà Máy Xi Măng Và Đá Xây Dựng



Tấm Lót Dùng Cho Nhà Máy Xi Măng



Phanh Tàu Hoả



Đĩa Nghiền Dùng Cho Nhà Máy Giấy Máy Nghiền Quặng



**Bánh goòng**



**Mặt sàng dùng cho máy nghiền đá**



**Táp ben của máy ủi, máy san**



**Bánh Ti dùng cho máy xúc và ủi**

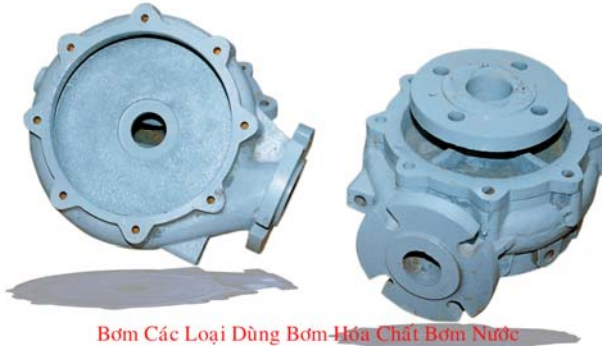

Bơm Các Loại Dùng Bơm Hóa Chất Bơm Nước



Bánh Răng Các Loại Máy Công Nghiệp



Lá xích máy ủi, máy xúc

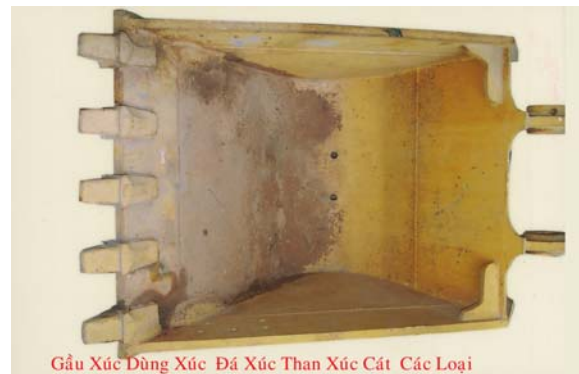

Gầu Xúc Dùng Xúc Đá Xúc Than Xúc Cát Các Loại



Bạc Xích Các Loại Lắp Vào Dải Xích



Ốp Nối Các Loại Dùng Nhà Máy Than Nhà Máy Thủy Điện

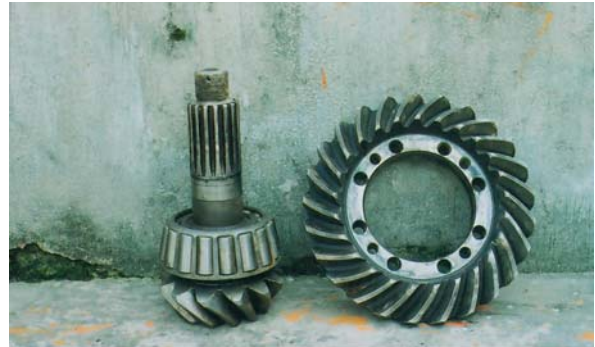

**Bánh răng dùng cho Ôtô, tàu thủy, tàu hỏa**



**Góc táp ben dùng cho máy xúc, máy**



**Bánh sao các loại dùng cho máy xúc, máy ủi**



**Răng gầu máy xúc, máy ủi**



**Bạc ắc máy xúc, máy**

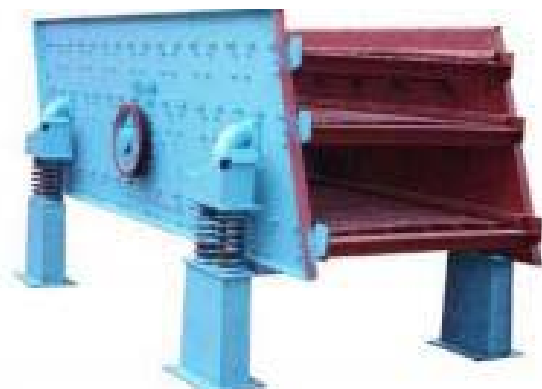

**Sàng rung phân loại**



**Xy lanh xe máy**



**Xy lanh xe máy**



**Khoá Container**



**Chân vịt tàu thủy**

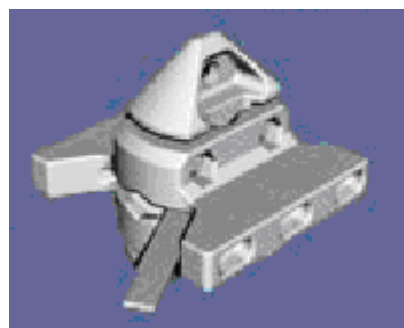

**Khoá Container**

## Phụ kiện ngành nước



## Van nước



## Bích nối

## Các dây chuyền nghiền đá

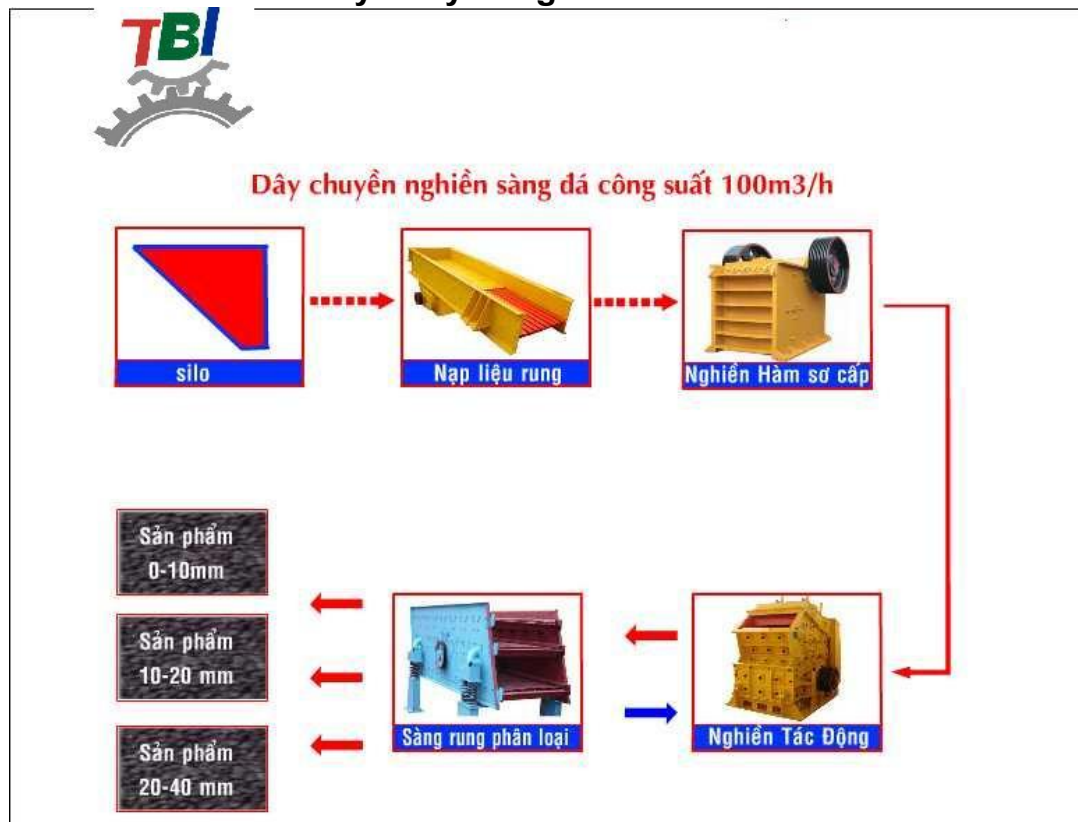

## Máy móc phục vụ ngành khai thác khoáng sản



**Máy tuyển từ**



**Máy nghiền côn**



**Máy nghiền bi**

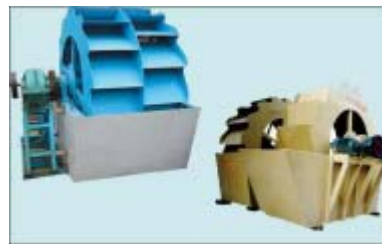

**Máy rửa cát**



**Máy nghiền cát – Roto**



**Máy nghiền tác động đứng**

## Đồ đồng mỹ nghệ



**Đỉnh đồng**



**Tượng Bác Hồ**



**Tượng Quan Công**



**Mặt trống đồng**



**Trống đồng**



**Mặt trống đồng treo tường**



## Các loại đồ thờ bằng đồng



**Các loại tranh đồng chạm, khảm**

**Một số sản phẩm đúc mỹ nghệ trang trí khác**

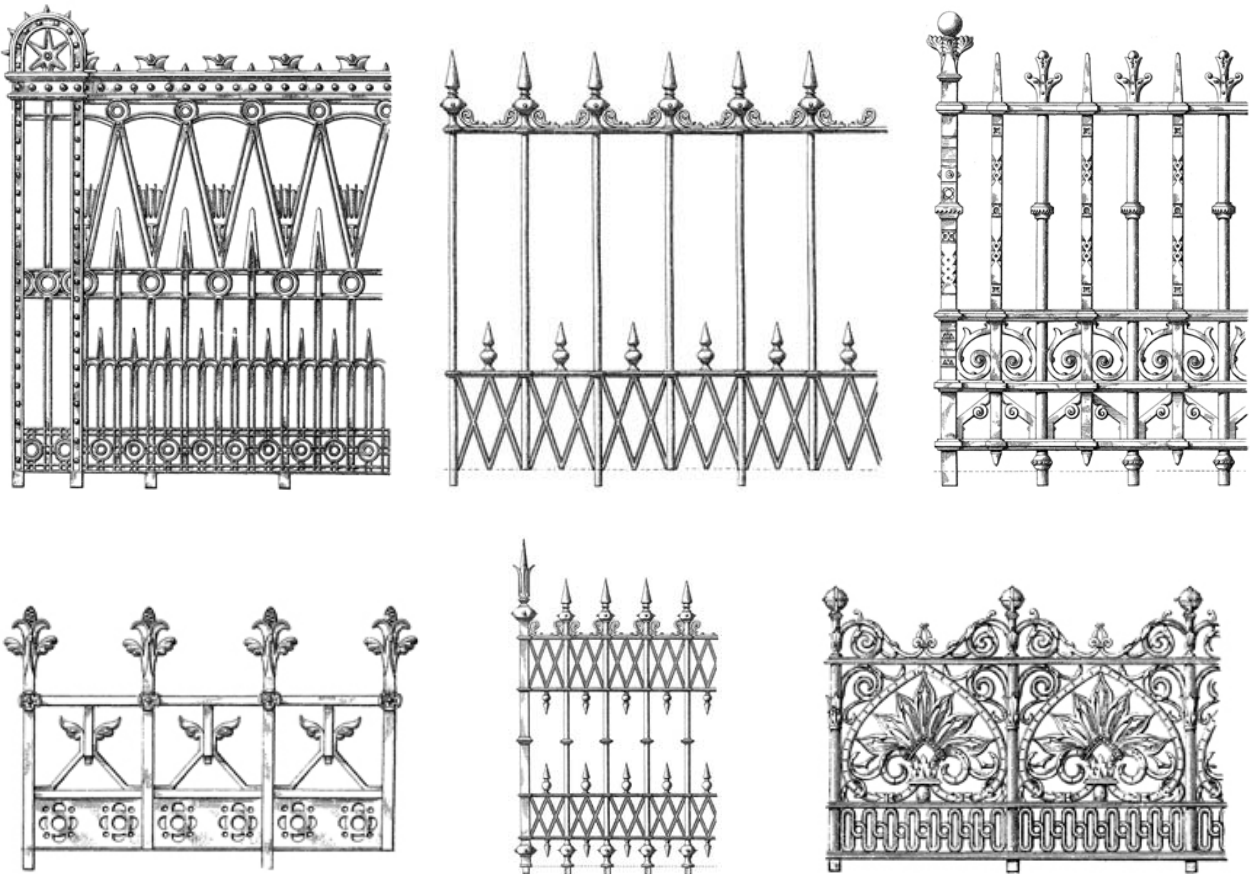

**Hàng rào và lan can các loại**

## MỘT SỐ MÁY MÓC KIỂM ĐỊNH CHẤT LƯỢNG SẢN PHẨM



**Máy phân tích quang phổ**



**Máy thử cơ tính**



**Máy soi kim tương**